



Ficha técnica de produto

Technique product file / Ficha técnica de produto

Data: 09.07.2024

Versão: 1.0

IN.27.500.A.B / IN.27.500.A.W

Sistemas de controlo de acessos /
Access control systems /
Sistemas de control de accesos

ET: 3703 / 2024

Documento confidencial / Confidential document / Documento confidencial © JNF 2024 www.jnf.pt

Descrição / Description / Descripción

Fechadura de controlo de acessos CITY/

Access control lock CITY/

Cerradura de control CITY

Versão / Version / Versión

1.0

Data / Date / Data

09.07.2024

Material / Material / Material

Aço Inox / Stainless Steel / Acero inoxidable - EN 1.4301

Acabamento / Finish / Acabado

Satinado / Satin / Satin

Info. Embalagem / Package / Embalaje

Código de Barras /

Bar code /

Código de barras

Unidade / Unit / Unidad

1 Set

Fechadura de controlo de acessos CITY.

Coberturas em aço inoxidável AISI 304 disponíveis em 5 acabamentos, satinado (standard), PVD Titanium (preto, dourado, cobre e chocolate) e Microsafe a solução antimicrobiana JNF.

Complete set of access control lock CITY.

Covers in stainless steel AISI 304 available in 5 finishes, satin (standard), PVD titanium (black, gold, copper and chocolate) and Microsafe the antimicrobial JNF solution.

Cerradura de control de acceso CITY.

Cubiertas en acero inoxidable AISI 304 disponibles en 5 acabados, satinado (estándar), titanio PVD (negro, oro, cobre y chocolate) y Microsafe la solución antimicrobiana JNF.

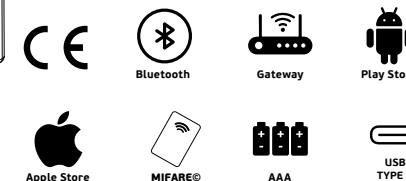
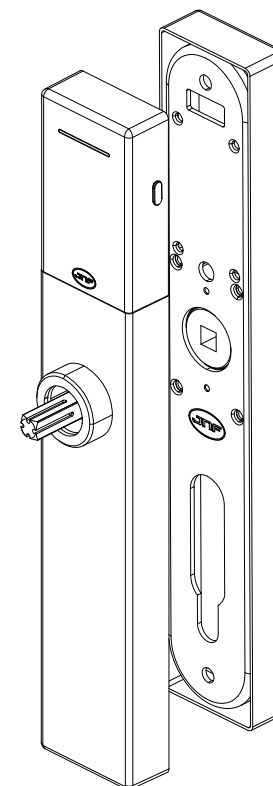
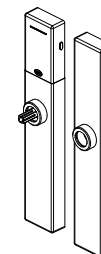

T. (+351) 224 663 230 / F. (+351) 224 839 841 / e-mail - jnf@jnf.pt / www.jnf.pt

Os produtos apresentados seguem especificações técnicas internas da J. Neves e Filhos S.A. As dimensões são meramente indicativas. Reservamos o direito de fazer alterações técnicas que permitam a melhor performance dos nossos produtos, sem aviso prévio. Todos os desenhos e fotografias são propriedade intelectual da J. Neves e Filhos S.A. As medidas apresentadas estão em milímetros.

The presented products follow technical specifications from J. Neves e Filhos S.A. The dimensions of the pieces are merely a reference. We reserve the right to introduce technical improvements in our products without previous advice. All drawings and photographs are the intellectual property of J. Neves e Filhos S. A. The measures are presented in millimeters

Los productos presentados siguen las especificaciones técnicas de J. Neves e Filhos S. A. Las dimensiones son indicativas. Nos reservamos el derecho de realizar modificaciones técnicas que permitan obtener un rendimiento óptimo de nuestros productos sin previo aviso. Todos los dibujos y fotografías son propiedad intelectual de J. Neves e Filhos S. A. Las medidas se presentan en milímetros

Rua das Mimosas, 849/851
Zona Industrial das Mimosas
S. Pedro da Cova | Ap. 75 4424-909
Gondomar PORTUGAL

PÁGINA 1/3
PAGE



Ficha técnica de produto

Technique product file / Ficha técnica de produto

Data: 09.07.2024

Versão: 1.0

IN.27.500.A.B / IN.27.500.A.W

Sistemas de controlo de acessos /
Access control systems /
Sistemas de control de accesos

ET: 3703/ 2024

Documento confidencial / Confidential document / Documento confidencial © JNF 2024 www.jnf.pt

Descrição / Description / Descripción

Fechadura de controlo de acessos CITY /

Access control lock CITY /

Cerradura de control CITY

Versão / Version / Versión

1.0

Data / Date / Data

09.07.2024

CARACTERÍSTICAS PRINCIPAIS

- Tecnologia Bluetooth 4.0
- Tecnologia Mifare 13.56MHZ (máx. 1000)
- Luz LED
- Som
- Entrada USB-C para alimentação externa (no caso de falha de baterias)
- Disponível em 5 acabamentos, standard satinado, PVD (preto, dourado, cobre e chocolate) e MicroSAFE a solução antimicrobiana da JNF
- Possibilidade de escolher diferentes modelos de puxador da gama JNF (puxador fica livre do lado exterior, sendo ativado após autenticação)
- Possibilidade de passar para modo de fechadura de passagem
- Possível instalar em portas com fechaduras existentes
- Compatível com fechaduras DIN
- Compatível com cilindros de perfil europeu
- Quadra: 8x8mm
- Possibilidade de abertura com chave mecânica em caso de emergência (recomendado)
- Corpo exterior em aço inoxidável EN 1.4301
- Rotação do puxador: 45°
- Compatível com portas de 35mm a 60mm de espessura.
- Distância entre o puxador e cilindro: 70 mm a 102 mm.

MAIN FEATURES

- Bluetooth 4.0 technology
- Mifare 13.56MHZ technology (max. 1000)
- LED light with status indication
- Sounds for installation assistance
- USB-C input for external power (in case of battery failure)
- Possibility to choose different models of handle from the JNF range (handle is free on the outside, being activated only after authentication)
- Possibility to activate to passage mode
- Possible to install on doors with existing locks
- Compatible with DIN locks
- Compatible with European profile cylinders
- Spindle: 8x8mm.
- Possibility of opening with mechanical key for emergency (recommended)
- Exterior body, stainless steel EN 1.4301
- Handle rotation: 45°
- Compatible with doors from 35mm to 60mm thick.
- Distance between handle and cylinder: 70 mm to 102mm.

CARACTERÍSTICAS PRINCIPALES

- Tecnologia Bluetooth 4.0
- Tecnologia Mifare 13.56 MHZ (máx. 1000)
- Luz LED con indicación de estado
- Sonidos para la asistencia de instalación
- Entrada USB-C para alimentación externa (en caso de fallo de la batería)
- Disponible em 5 acabamentos, satinado estándar, PVD (preto, dourado, cobre y chocolate) e MicroSAFE la solución microbiana de JNF
- Posibilidad de elegir diferentes modelos de manilla de la gama JNF (la manilla esta libre en el exterior, que se activa sólo después de la autentificación)
- Posibilidad de activarse modo de paso.
- Posibilidad de instalar en puertas con cerraduras existentes. Compatible con cerraduras DIN
- Compatible con cilindros de perfil europeos
- Cuadradillo: 8x8mm
- Posibilidad de apertura con llave mecánica para emergencia (recomendado).
- Cuerpo exterior, acero inoxidable EN 1.4301
- Rotación de la manilla: 45°
- Compatible con puertas de 35mm a 60mm de espesor
- Distancia entre manilla y cilindro: 70mm a 102mm

DADOS TÉCNICOS:

- 3 pilhas alcalinas LR03-1,5V AAA (Opcional 3 baterias de lítio FR03-AAA 1,5V)
- Consumo de estático: 12uA
- Consumo dinâmico: 300mA
- Número de ciclos: de 40,000 a 70,000, com 1 conjunto de baterias (variável conforme condições ambientais)
- Aviso bateria baixa: 200 ciclos, após a primeira advertência
- Temperatura: -10°/55°C
- Humidade: 20-80%

TECHNICAL DATA:

- 3 alkaline batteries LR03-1,5V AAA (Optional 3 lithium batteries FR03 - AAA 1.5V)
- Static consumption: 12uA
- Dynamic Consumption: 300mA
- Number of cycles: from 40,000 to 70,000, with 1 set of batteries (variable according to environmental conditions)
- Low battery warning: 200 cycles, after the first warning
- Temperature: -10°/55°C
- Humidity:

DATOS TÉCNICOS:

- 3 baterias alcalinas LR03 - 1.5V AAA (Opcional 3 baterias de lítio FR03 - AAA 1.5V)
- Consumo estático: 12uA
- Consumo dinâmico: 300mA
- Número de ciclos: de 40,000 a 70,000, com 1 juego de baterias (Variable según condiciones ambientales)
- Advertencia de batería baja: 200 ciclos, después de la primera advertencia
- Temperatura: -10 °/55°C
- Humedad 20-80%

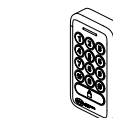
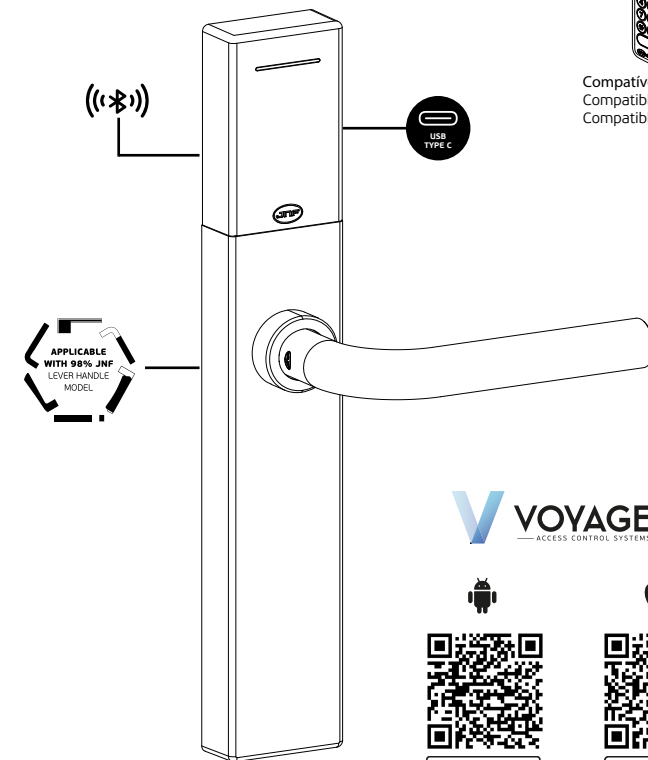

Compatível com IN.27.530
Compatible with IN.27.530
Compatible con IN.27.530

T. (+351) 224 663 230 / F. (+351) 224 839 841 / e-mail - jnf@jnf.pt / www.jnf.pt

Os produtos apresentados seguem especificações técnicas internas da J. Neves e Filhos S.A. As dimensões são meramente indicativas. Reservamos o direito de fazer alterações técnicas que permitam a melhor performance dos nossos produtos, sem aviso prévio. Todos os desenhos e fotografias são propriedade intelectual da J. Neves e Filhos S.A. As medidas apresentadas estão em milímetros.

The presented products follow technical specifications from J. Neves e Filhos S.A. The dimensions of the pieces are merely a reference. We reserve the right to introduce technical improvements in our products without previous advice. All drawings and photographs are the intellectual property of J. Neves e Filhos S. A. The measures are presented in millimeters

Los productos presentados siguen las especificaciones técnicas de J. Neves e Filhos S. A. Las dimensiones son indicativas. Nos reservamos el derecho de realizar modificaciones técnicas que permitan obtener un rendimiento óptimo de nuestros productos sin previo aviso. Todos los dibujos y fotografías son propiedad intelectual de J. Neves e Filhos S. A. Las medidas se presentan en milímetros

Rua das Mimosas, 849/851
Zona Industrial das Mimosas
S. Pedro da Cova | Ap. 75 4424-909
Gondomar PORTUGAL

PÁGINA
PAGE 2/3



Ficha técnica de produto

Technique product file / Ficha técnica de produto

Data: 09.07.2024

Versão: 1.0

IN.27.500.A.B / IN.27.500.A.W

Sistemas de controlo de acessos /
Access control systems /
Sistemas de control de accesos

ET: 3703/ 2024

Documento confidencial / Confidential document / Documento confidencial © JNF 2024 www.jnf.pt

Descrição / Description / Descripción

Fechadura de controlo de acessos CITY/

Access control lock CITY /

Cerradura de control CITY

Versão / Version / Versión

1.0

Data / Date / Data

09.07.2024

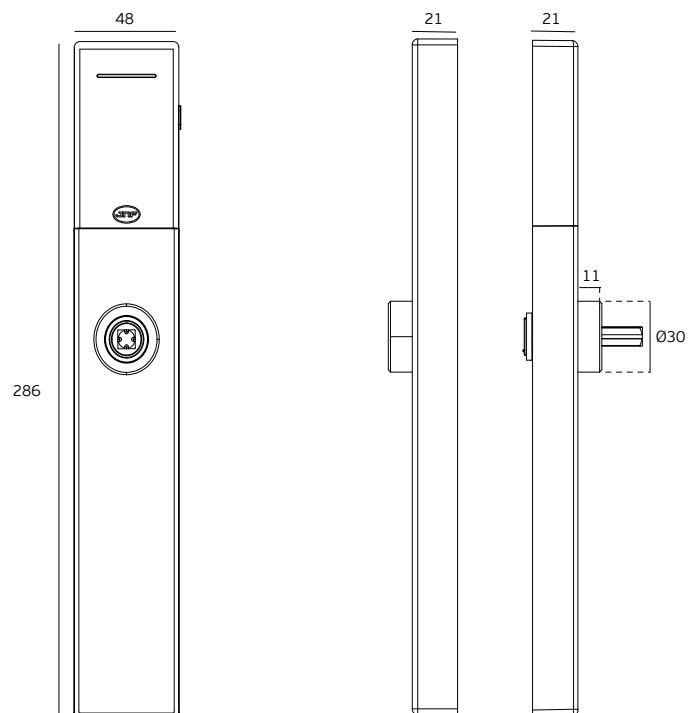

Exemplo para a fechadura IN.20.601 ou IN20.601.R /

Exemple for lock IN.20.601 or IN.20.601.R /

Ejemplo para la cerradura IN.20.601 o IN.20.601.R

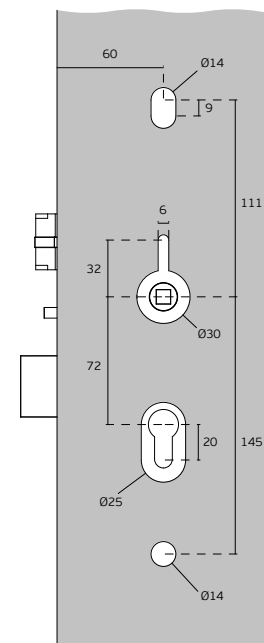

T. (+351) 224 663 230 / F. (+351) 224 839 841 / e-mail - jnf@jnf.pt / www.jnf.pt

Os produtos apresentados seguem especificações técnicas internas da J. Neves e Filhos S.A. As dimensões são meramente indicativas. Reservamos o direito de fazer alterações técnicas que permitam a melhor performance dos nossos produtos, sem aviso prévio. Todos os desenhos e fotografias são propriedade intelectual da J. Neves e Filhos S.A. As medidas apresentadas estão em milímetros.

The presented products follow technical specifications from J. Neves e Filhos S.A. The dimensions of the pieces are merely a reference. We reserve the right to introduce technical improvements in our products without previous advice. All drawings and photographs are the intellectual property of J. Neves e Filhos S.A. The measures are presented in millimeters

Los productos presentados siguen las especificaciones técnicas de J. Neves e Filhos S. A. Las dimensiones son indicativas. Nos reservamos el derecho de realizar modificaciones técnicas que permitan obtener un rendimiento óptimo de nuestros productos sin previo aviso. Todos los dibujos y fotografías son propiedad intelectual de J. Neves e Filhos S. A. Las medidas se presentan en milímetros

Rua das Mimosas, 849/851
Zona Industrial das Mimosas
S. Pedro da Cova | Ap. 75 4424-909
Gondomar PORTUGAL

PÁGINA 3/3
PAGE