



Ficha técnica de produto

Technique product file / Ficha técnica de produto

Data: 12.07.2018

Versão: 1.0

IN.07.409.D

Asas de porta e acessórios/

Pull handles and accessories / Manillones de puerta y accesorios.

ET: 2144 / 2018

Documento confidencial / Confidential document / Documento confidencial © JNF 2018 www.jnf.pt

Descrição / Description / Descripción

Versão / Version / Versión

Data / Date / Data

Material / Material / Material

Acabamento / Finish / Acabado

Acessórios / Accessories / Accesorios

Asa de porta dupla / Double door handle / Manillon de puerta doble

1.0

12.07.2018

Aço Inox / Stainless Steel / Acero inoxidable - EN 1.4301 + Cobre / Copper

Satinado / Satin / Satin

MFU M6

ACESSÓRIOS / ACCESSORIES

IN.08.MFU.19 INCLUDED

Simples ou dupla para madeira /
Single or double for wood

OPCIONAL VIDRO / OPTIONAL GLASS

IN.08.MFU.DV.19

Dupla para vidro / double glass

IN.08.MFU.SV.19

Simples vidro / single glass



T. (+351) 224 663 230 / F. (+351) 224 839 841 / e-mail - jnf@jnf.pt / www.jnf.pt

Os produtos apresentados seguem especificações técnicas internas da J. Neves e Filhos S. A. As dimensões são meramente indicativas. Reservamos o direito de fazer alterações técnicas que permitam a melhor performance dos nossos produtos, sem aviso prévio. Todos os desenhos e fotografias são propriedade intelectual da J. Neves e Filhos S. A. As medidas apresentadas estão em milímetros

The presented products follow technical specifications from J. Neves e Filhos S. A. The dimensions of the pieces are merely a reference. We reserve the right to introduce technical improvements in our products without previous advice. All drawings and photographs are the intellectual property of J. Neves e Filhos S. A. The measures are presented in millimeters

Los productos presentados siguen las especificaciones técnicas de J. Neves e Filhos S. A. Las dimensiones son indicativas. Nos reservamos el derecho de realizar cambios técnicos que permitan obtener un rendimiento óptimo de nuestros productos sin previo aviso. Todos los dibujos y fotografías son propiedad intelectual de J. Neves e Filhos S. A. Las medidas se presentan en milímetros

Rua das Mimosas, 849/851
Zona Industrial das Mimosas
S. Pedro da Cova | Ap. 75 4424-909
Gondomar PORTUGAL

PÁGINA
PAGE 1/4



Ficha técnica de produto

Technique product file / Ficha técnica de produto

Data: 12.07.2018

Versão: 1.0

IN.07.409.D.250

Asas de porta e acessórios/

Pull handles and accessories / Manillones de puerta y accesorios.

ET: 2144 / 2018

Documento confidencial / Confidential document / Documento confidencial © JNF 2018 www.jnf.pt

Descrição / Description / Descripción

Versão / Version / Versión

Data / Date / Data

Info. Embalagem / Package / Embalaje

Código de Barras /

Bar code /

Codigo de barras

Unidade / Unit / Unidad

Peso / Weight / Peso

Medidas/ Dimensions/ Dimensiones

Embalagem / Package / Embalaje

Asa de porta dupla / Double door handle / Manillon de puerta doble

1.0

12.07.2018



5 602686 105558 6



5 602686 155558 1

1 Par

0,78 Kg

320 x 90 x 30

CA680

10 Pares

7,8 Kg

Caixa / Box / Caja

IN.08.MFU INCLUDED

Jogo Universal de adaptadores para asa dupla ou simples. Permite fazer uma asa dupla ou duas simples / Universal Set of fittings for back to back handles or single. Allows to make one back to back set or two simple handles / Juego universal de adaptadores para manillon doble o simples. Permite hacer un manillon doble o dos simples.

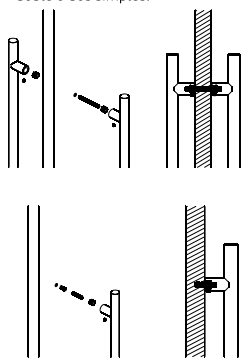

IN.08.MFU.DV

Jogo de adaptadores para asa dupla para porta de vidro. Para portas de vidro com espessura até 30mm. Aplicável em asas com base redonda / Set of fittings for glass doors with back to back fixing. For glass doors with thickness till 30mm. Applicable in pull handles with round base / Juego de adaptadores para manillon double para puertas de cristal. Para puertas de cristal con espesor hasta 30mm. Aplicable en manillones con base redonda.

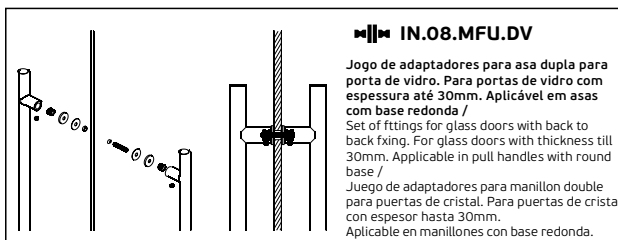

IN.08.MFU.SV

Jogo de adaptadores para asa simples para porta de vidro. Para portas de vidro com espessura até 30mm / Set of fittings for glass doors with single fixing. For glass doors with thickness till 30mm / Juego de adaptadores para manillon simples para puertas de cristal. Para puertas de cristal con espesor hasta 30mm.

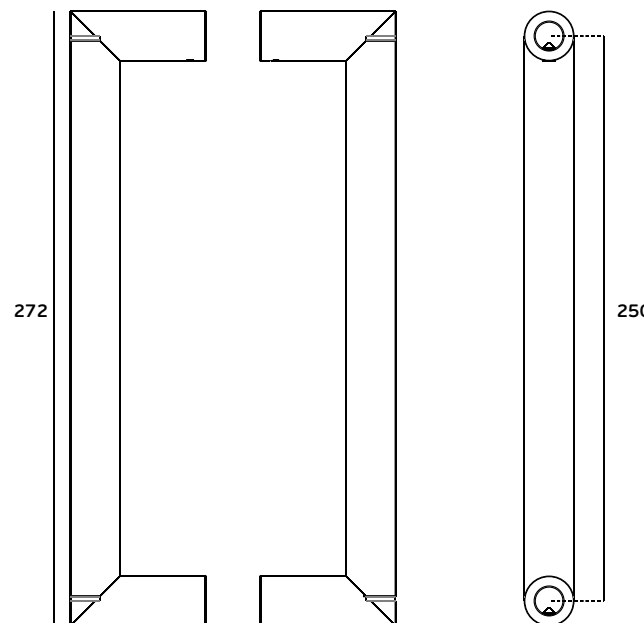
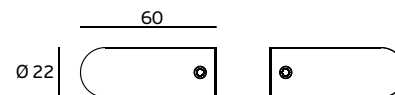
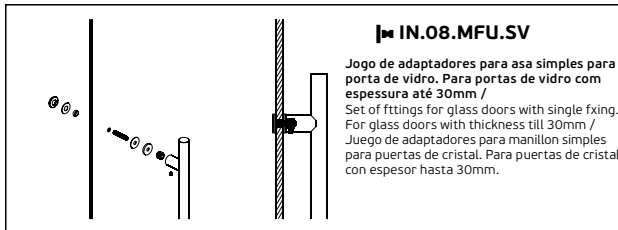

FURAÇÃO / GLASS CUT / TALADRO EN CRISTAL

Ø12

T. (+351) 224 663 230 / F. (+351) 224 839 841 / e-mail - jnf@jnf.pt / www.jnf.pt

Os produtos apresentados seguem especificações técnicas internas da J. Neves e Filhos S. A. As dimensões são meramente indicativas. Reservamos o direito de fazer alterações técnicas que permitam a melhor performance dos nossos produtos, sem aviso prévio. Todos os desenhos e fotografias são propriedade intelectual da J. Neves e Filhos S. A. As medidas apresentadas estão em milímetros

The presented products follow technical specifications from J. Neves e Filhos S. A. The dimensions of the pieces are merely a reference. We reserve the right to introduce technical improvements in our products without previous advice. All drawings and photographs are the intellectual property of J. Neves e Filhos S. A. The measures are presented in millimeters

Los productos presentados siguen las especificaciones técnicas de J. Neves e Filhos S. A. Las dimensiones son indicativas. Nos reservamos el derecho de realizar cambios técnicos que permitan obtener un rendimiento óptimo de nuestros productos sin previo aviso. Todos los dibujos y fotografías son propiedad intelectual de J. Neves e Filhos S. A. Las medidas se presentan en milímetros

Rua das Mimosas, 849/851
Zona Industrial das Mimosas
S. Pedro da Cova | Ap. 75 4424-909
Gondomar PORTUGAL

PÁGINA 2/4
PAGE



Ficha técnica de produto

Technique product file / Ficha técnica de produto

Data: 12.07.2018

Versão: 1.0

IN.07.409.D.425

Asas de porta e acessórios/

Pull handles and accessories / Manillones de puerta y accesorios.

ET: 2144 / 2018

Documento confidencial / Confidential document / Documento confidencial © JNF 2018 www.jnf.pt

Descrição / Description / Descripción

Versão / Version / Versión

Data / Date / Data

Info. Embalagem / Package / Embalaje

Código de Barras /

Bar code /

Codigo de barras

Unidade / Unit / Unidad

Peso / Weight / Peso

Medidas/ Dimensions/ Dimensiones

Embalagem / Package / Embalaje

Asa de porta dupla / Double door handle / Manillon de puerta doble

1.0

12.07.2018



5 602686 050895

1 Par

1,04 Kg

500 x 120 x 50

CA088



5 602686 1550890

10 Pares

10,4 Kg

Caixa / Box / Caja

IN.08.MFU INCLUDED

Jogo Universal de adaptadores para asa dupla ou simples. Permite fazer uma asa dupla ou duas simples / Universal Set of fittings for back to back handles or single. Allows to make one back to back set or two simple handles / Juego universal de adaptadores para manillon doble o simples. Permite hacer un manillon doble o dos simples.

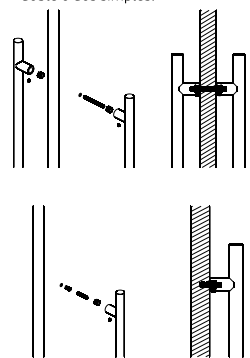

IN.08.MFU.DV

Jogo de adaptadores para asa dupla para porta de vidro. Para portas de vidro com espessura até 30mm. Aplicável em asas com base redonda / Set of fittings for glass doors with back to back fixing. For glass doors with thickness till 30mm. Applicable in pull handles with round base / Juego de adaptadores para manillon double para puertas de cristal. Para puertas de cristal con espesor hasta 30mm. Aplicable en manillones con base redonda.

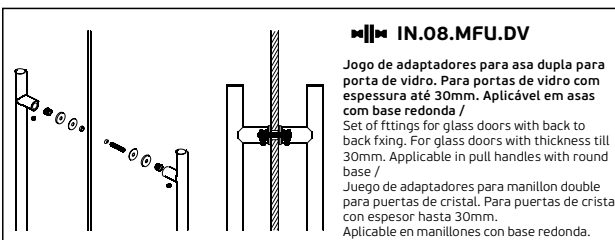

IN.08.MFU.SV

Jogo de adaptadores para asa simples para porta de vidro. Para portas de vidro com espessura até 30mm / Set of fittings for glass doors with single fixing. For glass doors with thickness till 30mm / Juego de adaptadores para manillon simples para puertas de cristal. Para puertas de cristal con espesor hasta 30mm.

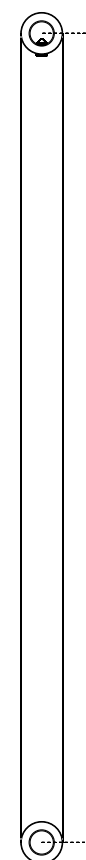
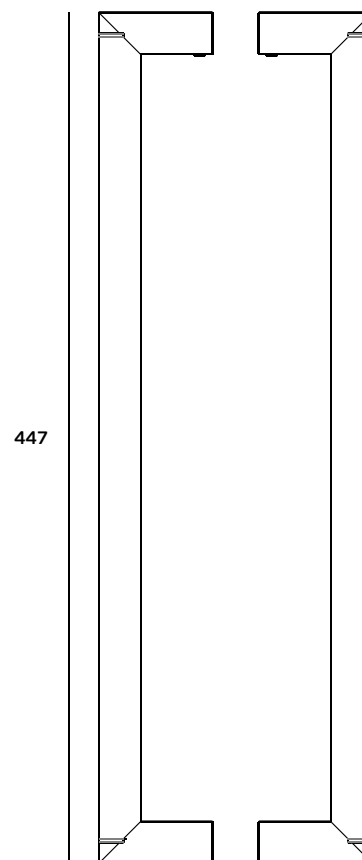
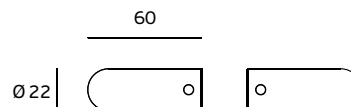
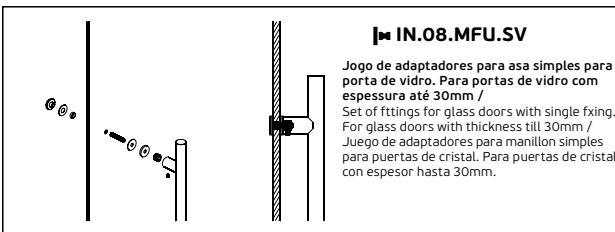

FURAÇÃO / GLASS CUT / TALADRO EN CRISTAL

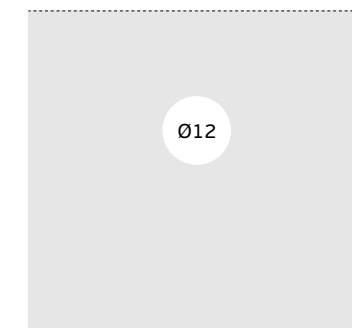

T. (+351) 224 663 230 / F. (+351) 224 839 841 / e-mail - jnf@jnf.pt / www.jnf.pt

Os produtos apresentados seguem especificações técnicas internas da J. Neves e Filhos S. A. As dimensões são meramente indicativas. Reservamos o direito de fazer alterações técnicas que permitam a melhor performance dos nossos produtos, sem aviso prévio. Todos os desenhos e fotografias são propriedade intelectual da J. Neves e Filhos S. A. As medidas apresentadas estão em milímetros

The presented products follow technical specifications from J. Neves e Filhos S. A. The dimensions of the pieces are merely a reference. We reserve the right to introduce technical improvements in our products without previous advice. All drawings and photographs are the intellectual property of J. Neves e Filhos S. A. The measures are presented in millimeters

Los productos presentados siguen las especificaciones técnicas de J. Neves e Filhos S. A. Las dimensiones son indicativas. Nos reservamos el derecho de realizar cambios técnicos que permitan obtener un rendimiento óptimo de nuestros productos sin previo aviso. Todos los dibujos y fotografías son propiedad intelectual de J. Neves e Filhos S. A. Las medidas se presentan en milímetros

Rua das Mimosas, 849/851
Zona Industrial das Mimosas
S. Pedro da Cova | Ap. 75 4424-909
Gondomar PORTUGAL

PÁGINA 3/4
PAGE



Ficha técnica de produto

Technique product file / Ficha técnica de produto

Data: 12.07.2018

Versão: 1.0

IN.07.409.D.600



Asas de porta e acessórios/

Pull handles and accessories / Manillones de puerta y accesorios.

ET: 2144 / 2018

Documento confidencial / Confidential document / Documento confidencial © JNF 2018 www.jnf.pt

Descrição / Description / Descripción
Versão / Version / Versión
Data / Date / Data
Info. Embalagem / Package / Embalaje
Código de Barras /
Bar code /
Codigo de barras
Unidade / Unit / Unidad
Peso / Weight / Peso
Medidas/ Dimensions/ Dimensiones
Embalagem / Package / Embalaje

Asa de porta dupla / Double door handle / Manillon de puerta doble
1.0
12.07.2018
 5 602686 055562
1 Par
1,14 Kg
Ø90 x 900
Tubo de cartão /
Letter tube
 5 602686 155567
10 Pares
11,4 Kg

IN.08.MFU INCLUDED

Jogo Universal de adaptadores para asa dupla ou simples. Permite fazer uma asa dupla ou duas simples / Universal Set of fittings for back to back handles or single. Allows to make one back to back set or two simple handles / Juego universal de adaptadores para manillon doble o simples. Permite hacer un manillon doble o dos simples.

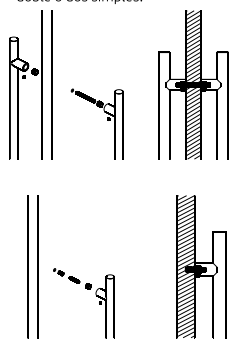

IN.08.MFU.DV

Jogo de adaptadores para asa dupla para porta de vidro. Para portas de vidro com espessura até 30mm. Aplicável em asas com base redonda / Set of fittings for glass doors with back to back fixing. For glass doors with thickness till 30mm. Applicable in pull handles with round base / Juego de adaptadores para manillon double para puertas de cristal. Para puertas de cristal con espesor hasta 30mm. Aplicable en manillones con base redonda.

IN.08.MFU.SV

Jogo de adaptadores para asa simples para porta de vidro. Para portas de vidro com espessura até 30mm / Set of fittings for glass doors with single fixing. For glass doors with thickness till 30mm / Juego de adaptadores para manillon simples para puertas de cristal. Para puertas de cristal con espesor hasta 30mm.

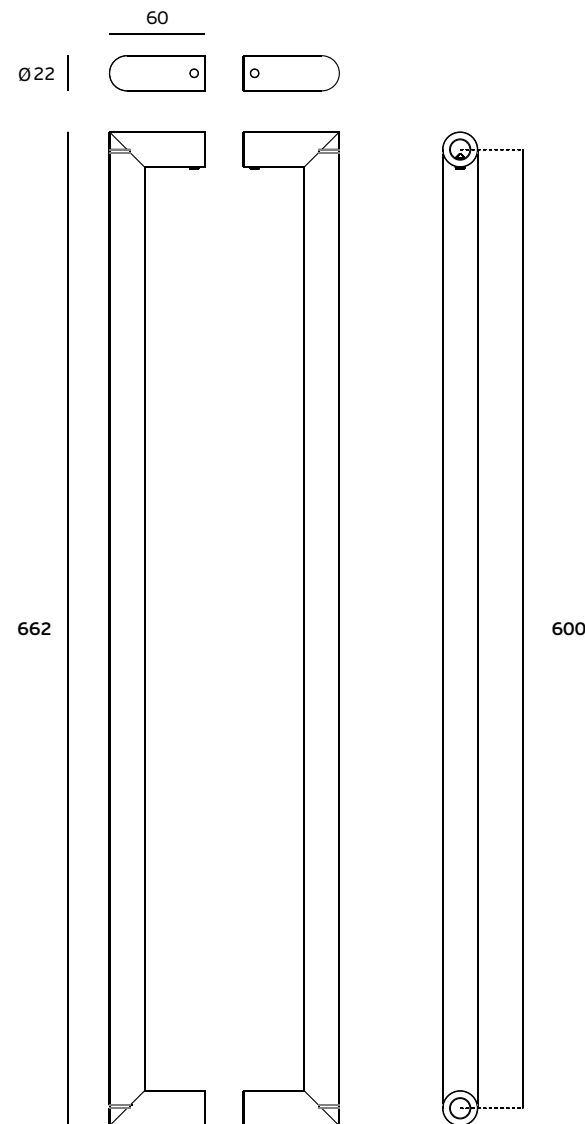

FURAÇÃO / GLASS CUT / TALADRO EN CRISTAL

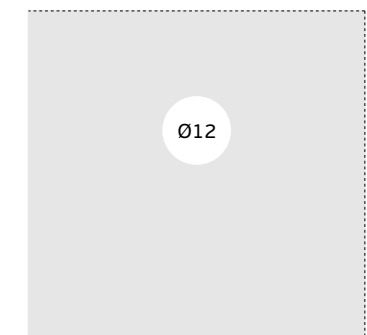

T. (+351) 224 663 230 / F. (+351) 224 839 841 / e-mail - jnf@jnf.pt / www.jnf.pt

Os produtos apresentados seguem especificações técnicas internas da J. Neves e Filhos S. A. As dimensões são meramente indicativas. Reservamos o direito de fazer alterações técnicas que permitam a melhor performance dos nossos produtos, sem aviso prévio. Todos os desenhos e fotografias são propriedade intelectual da J. Neves e Filhos S. A. As medidas apresentadas estão em milímetros

The presented products follow technical specifications from J. Neves e Filhos S. A. The dimensions of the pieces are merely a reference. We reserve the right to introduce technical improvements in our products without previous advice. All drawings and photographs are the intellectual property of J. Neves e Filhos S. A. The measures are presented in millimeters

Los productos presentados siguen las especificaciones técnicas de J. Neves e Filhos S. A. Las dimensiones son indicativas. Nos reservamos el derecho de realizar cambios técnicos que permitan obtener un rendimiento óptimo de nuestros productos sin previo aviso. Todos los dibujos y fotografías son propiedad intelectual de J. Neves e Filhos S. A. Las medidas se presentan en milímetros

Rua das Mimosas, 849/851
Zona Industrial das Mimosas
S. Pedro da Cova | Ap. 75 4424-909
Gondomar PORTUGAL