



## Ficha técnica de produto

Technique product file / Ficha técnica de produto

Data: 13.06.2017

Versão: 4.0

## IN.00.016.B.MR

Puxadores e Acessórios /

Lever Handles and Accessories / Manillas y Accesorios

ET: 467 / 2009

Documento confidencial / Confidential document / Documento confidencial © JNF 2017 www.jnf.pt

Descrição / Description / Descripción	Puxador com rolamentos de esferas / Lever handle with ball bearings / Manilla con rodamientos de bolas	
Versão / Version / Versión	4.0	
Data / Date / Data	13.06.2017	
Material / Material / Material	Aço Inox / stainless Steel / Acero inoxidable - EN 1.4401	
Acabamento / Finish / Acabado	Satinado / Satin / Satin	
Acessórios / Accessories / Accesorios	1 Chave Allen / 1 Allen Key / 1 Llave Allen - 3 mm 2 Parafusos / 2 screws / 2 Tornillo - M6x6mm 2 Parafusos / 2 Screws / 2 Tornillos - 4 x 40,30 mm 2 PLIN	
Info-Embalagem / Package / Embalage		
Código de Barras / Bar code / Codigo de barras	 5 602686 032334	 5 602686 532339
Unidade / Unit / Unidad	1 Par	24 Pares
Peso / Weight / Peso	0,370 kg	8,800 kg
Medidas/ Dimensions / Dimensiones	175 x 165 x 55 mm	355 x 345 x 340 mm
Embalagem / Package / Embalage	Caixa / Box /Caja	Caixa / Box / Caja



EN1906 4 7 - 0 1 4 0 U

T. (+351) 224 663 230 / F. (+351) 224 839 841 / e-mail - jnf@jnf.pt / www.jnf.pt

Os produtos apresentados seguem especificações técnicas internas da J. Neves e Filhos S. A. As dimensões são meramente indicativas. Reservamos o direito de fazer alterações técnicas que permitam a melhor performance dos nossos produtos, sem aviso prévio. Todos os desenhos e fotografias são propriedade intelectual da J. Neves e Filhos S. A. As medidas apresentadas estão em milímetros

The presented products follow technical specifications from J. Neves e Filhos S. A. The dimensions of the pieces are merely a reference. We reserve the right to introduce technical improvements in our products without previous advice. All drawings and photographs are the intellectual property of J. Neves e Filhos S. A. The measures are presented in millimeters

Los productos presentados siguen las especificaciones técnicas de J. Neves e Filhos S. A. Las dimensiones son indicativas. Nos reservamos el derecho de realizar modificaciones técnicas que permitan obtener un rendimiento óptimo de nuestros productos sin previo aviso. Todos los dibujos y fotografías son propiedad intelectual de J. Neves e Filhos S. A. Las medidas se presentan en milímetros

Rua das Mimosas, 849/851  
Zona Industrial das Mimosas  
S. Pedro da Cova | Ap. 75 4424-909  
Gondomar PORTUGAL

PÁGINA  
PAGE 1/3



Ficha técnica de produto  
Technique product file / Ficha técnica de produto  
Data: 13.06.2017 Versão: 4.0

IN.00.016.B.MR  
Puxadores e Acessórios /  
Lever Handles and Accessories / Manillas y Accesorios

ET: 467 / 2009

Documento confidencial / Confidential document / Documento confidencial © JNF 2017 www.jnf.pt

Descrição / Description / Descripción	Puxador com rolamentos de esferas / Lever handle with ball bearings / Manilla con rodamientos de bolas
Versão / Version / Versión	4.0
Data / Date / Data	13.06.2017

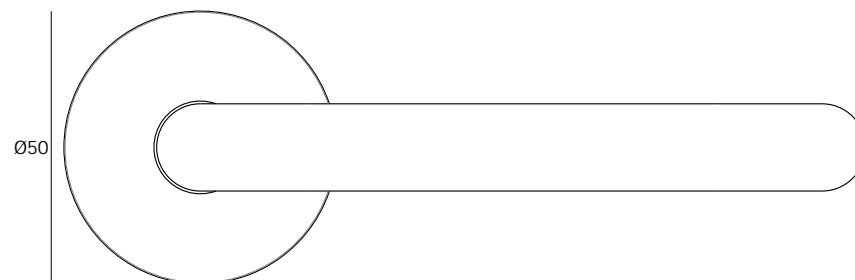
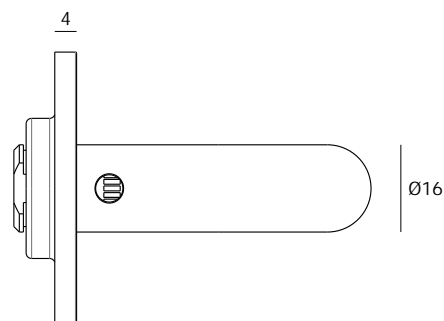
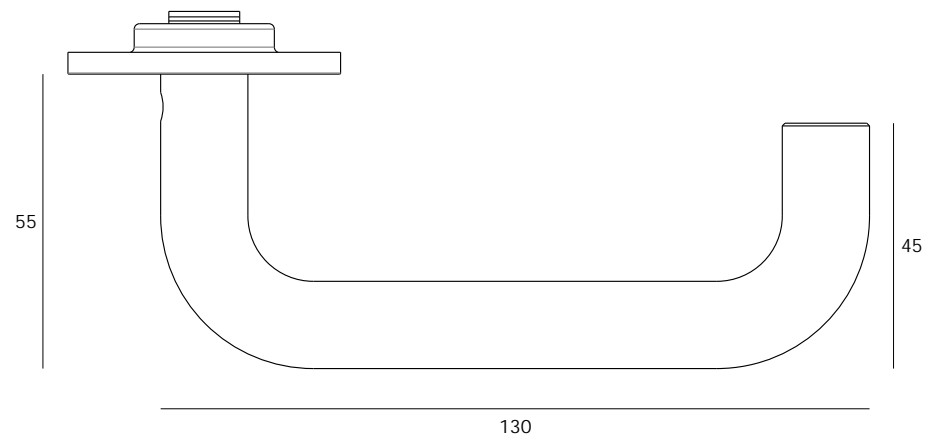

T. (+351) 224 663 230 / F. (+351) 224 839 841 / e-mail - jnf@jnf.pt / www.jnf.pt

Os produtos apresentados seguem especificações técnicas internas da J. Neves e Filhos S. A. As dimensões são meramente indicativas. Reservamos o direito de fazer alterações técnicas que permitam a melhor performance dos nossos produtos, sem aviso prévio. Todos os desenhos e fotografias são propriedade intelectual da J. Neves e Filhos S. A. As medidas apresentadas estão em milímetros

The presented products follow technical specifications from J. Neves e Filhos S. A. The dimensions of the pieces are merely a reference. We reserve the right to introduce technical improvements in our products without previous advice. All drawings and photographs are the intellectual property of J. Neves e Filhos S. A. The measures are presented in millimeters

Los productos presentados siguen las especificaciones técnicas de J. Neves e Filhos S. A. Las dimensiones son indicativas. Nos reservamos el derecho de realizar modificaciones técnicas que permitan obtener un rendimiento óptimo de nuestros productos sin previo aviso. Todos los dibujos y fotografías son propiedad intelectual de J. Neves e Filhos S. A. Las medidas se presentan en milímetros

Rua das Mimosas, 849/851  
Zona Industrial das Mimosas  
S. Pedro da Cova | Ap. 75 4424-909  
Gondomar PORTUGAL

EN1906 4 7 - 0 1 4 0 U

PÁGINA  
PAGE 2/3



## Ficha técnica de produto

Technique product file / Ficha técnica de produto

Data: 13.06.2017

Versão: 4.0

## IN.00.016.B.MR

Puxadores e Acessórios /

Lever Handles and Accessories / Manillas y Accesorios

ET: 467 / 2009

Documento confidencial / Confidential document / Documento confidencial © JNF 2017 www.jnf.pt

Descrição / Description / Descripción

Roseta com rolamentos de esferas /

Rose with ball bearings /

Roseta con rodamientos de bolas

Versão / Version / Versión

4.0

Data / Date / Data

13.06.2017

### ROSETA COM BASE METÁLICA

TOTALMENTE EM AÇO INOX Material:  
EN 1.4401. COM ROLAMENTOS DE  
ESFERAS. PUXADOR FIXO À ROSETA.  
O ROLAMENTO DE ESFERAS CONFERE  
UMA RESISTÊNCIA AO DESGASTE  
PRATICAMENTE ILIMITADO.  
ACONSELHADO PARA LOCAIS DE  
ELEVADÍSSIMO TRAFEGO DE PESSOAS

Rose totally made in Stainless Steel  
Material: EN 1.4401. With ball  
bearings. The handle is fixed to the  
rose. Resistance to wear is almost  
unlimited. Recommended to highest  
traffic people local.

Roseta fabricada integralmente  
em Acero Inox EN 1.4401. Com  
rodamientos de bolas. La manilla  
es fija a la roseta. Resistencia al  
desgaste prácticamente ilimitada.  
Recomendado para locales de alto  
tráfico de personas.

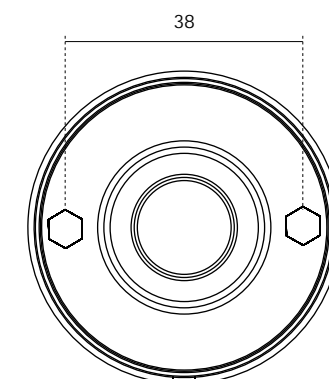
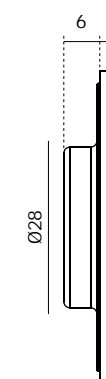
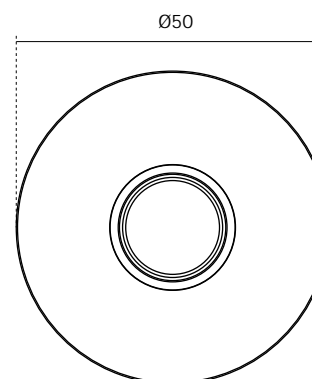

T. (+351) 224 663 230 / F. (+351) 224 839 841 / e-mail - jnf@jnf.pt / www.jnf.pt

Os produtos apresentados seguem especificações técnicas internas da J. Neves e Filhos S. A. As dimensões são meramente indicativas. Reservamos o direito de fazer alterações técnicas que permitam a melhor performance dos nossos produtos, sem aviso prévio. Todos os desenhos e fotografias são propriedade intelectual da J. Neves e Filhos S. A. As medidas apresentadas estão em milímetros

The presented products follow technical specifications from J. Neves e Filhos S. A. The dimensions of the pieces are merely a reference. We reserve the right to introduce technical improvements in our products without previous advice. All drawings and photographs are the intellectual property of J. Neves e Filhos S. A. The measures are presented in millimeters

Los productos presentados siguen las especificaciones técnicas de J. Neves e Filhos S. A. Las dimensiones son indicativas. Nos reservamos el derecho de realizar modificaciones técnicas que permitan obtener un rendimiento óptimo de nuestros productos sin previo aviso. Todos los dibujos y fotografías son propiedad intelectual de J. Neves e Filhos S. A. Las medidas se presentan en milímetros

Rua das Mimosas, 849/851  
Zona Industrial das Mimosas  
S. Pedro da Cova | Ap. 75 4424-909  
Gondomar PORTUGAL

PÁGINA 3/3  
PAGE