



## Ficha técnica de produto

Technique product fle / Ficha técnica de produto

Data: 05.03.2021

Versão: 2.0

## IN.19.S11

Sistemas de fecho /  
Locking systems / Sistemas de cierre

ET: 2316 / 2019

Documento confidencial / Confidential document / Documento confidencial © JNF 2021 www.jnf.pt

Descrição / Description / Descripción	Cilindro standard modular / Standard modular cylinder / Cilindro standard modular
Versão / Version / Versión	2.0
Data / Date / Data	05.03.2021
Acabamento / Finish / Acabado	Niquel Satinado / Satin Nickel / Niquel mate
Accessórios / Accessories / Accesorios	1 Parafusos / 1 Screws / 1 Tornillos - M5x75mm 3 Chaves / 3 keys / 3 Llaves
Unidade / Unit / Unidad	1 Un.
Medidas / Dimensions / Dimensiones	150 x 75 x 40 mm
Embalagem / Package / Embalaje	CA911

### STANDARD



# S11



## STANDARD CYLINDER



.TB  
TITANIUM BLACK



.TCH  
TITANIUM CHOCOLATE



.TCO  
TITANIUM COPPER



.TG  
TITANIUM GOLD

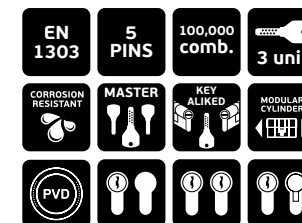

EN1303 1 6 0 0 0 C 4 A

T. (+351) 224 663 230 / F. (+351) 224 839 841 / e-mail - jnf@jnf.pt / www.jnf.pt

Os produtos apresentados seguem especificações técnicas internas da J. Neves e Filhos S. A. As dimensões são meramente indicativas. Reservamos o direito de fazer alterações técnicas que permitam a melhor performance dos nossos produtos, sem aviso prévio. Todos os desenhos e fotografias são propriedade intelectual da J. Neves e Filhos S. A. As medidas apresentadas estão em milímetros

The presented products follow technical specifications from J. Neves e Filhos S. A. The dimensions of the pieces are merely a reference. We reserve the right to introduce technical improvements in our products without previous advice. All drawings and photographs are the intellectual property of J. Neves e Filhos S. A. The measures are presented in millimeters

Los productos presentados siguen las especificaciones técnicas de J. Neves e Filhos S. A. Las dimensiones son indicativas. Nos reservamos el derecho de realizar modificaciones técnicas que permitan obtener un rendimiento óptimo de nuestros productos sin previo aviso. Todos los dibujos y fotografías son propiedad intelectual de J. Neves e Filhos S. A. Las medidas se presentan en milímetros

Rua das Mimosas, 849/851  
Zona Industrial das Mimosas  
S. Pedro da Cova | Ap. 75 4424-909  
Gondomar PORTUGAL

PÁGINA  
PAGE 1/3



## Ficha técnica de produto

Technique product fle / Ficha técnica de produto

Data: 05.03.2021

Versão: 2.0

## IN.19.S11

Sistemas de fecho /  
Locking systems / Sistemas de cierre

ET: 2316 / 2019

Documento confidencial / Confidential document / Documento confidencial © JNF 2021 www.jnf.pt

### S11

#### SISTEMA DE CODIFICAÇÃO INTERNA

Cilindro de perfil europeu com 5 pinos activos.

A construção modular de alta precisão permite uma variedade de tamanhos e simultaneamente uma resposta rápida a qualquer solicitação.

Disponível em 5 acabamentos diferentes, standard níquel satinado e em titânio PVD preto, dourado, cobre ou chocolate.

Fornecido com 3 chaves de latão.

Nesta gama de cilindros a JNF disponibiliza 9 modelos de botões.

O sistema de codificação permite mestragens de diferentes níveis e grupos de cilindros de chaves iguais.

Planos de mestragem são protegidos e registos assegurados pela JNF Portugal.

Pedido deverá ser acompanhado por plano de mestragem.

Esta família de cilindros satisfaz os seguintes requisitos da norma EN 1.303:

- Durabilidade ultrapassa largamente o grau 6, máximo requerido de 25,000 ciclos.
- Resistente à corrosão e temperatura, grau C máximo requerido
- O número de combinações ultrapassa 100,000 o que o coloca muito acima do grau 4 da norma EN 1.303.

### S11

#### INTERNAL CODIFICATION SYSTEM

European profile cylinder with 5 active pins.

The high-precision modular construction allow a wide range of sizes and at the same time a quick response to any request.

Available in 5 different finishes, standard satin nickel and black, gold, copper or chocolate PVD titanium.

Supplied with 3 brass keys.

In this range of cylinders, JNF offers 9 button models.

The coding system allows master key at different levels and groups of cylinders of the same keys. Master plans are protected and registrations ensured by JNF Portugal.

Request must be accompanied by a master plan.

This family of cylinders meets the following requirements of the standard EN 1.303:

- Durability greatly exceeds grade 6, maximum required of 25,000 cycles.
- Corrosion and temperature resistant, maximum required grade C.
- The number of combinations exceeds 100,000, which places it well above grade 4 of the EN 1.303 standard.

### S11

#### SISTEMA DE CODIFICACIÓN INTERNA

Cilindro de perfil europeo con 5 pitones activos.

La construcción modular de alta precisión permite una amplia gama de tamaños y, al mismo tiempo, una rápida respuesta a cualquier solicitud.

Disponibile en 5 acabados diferentes, níquel satinado estándar y titanio PVD negro, dorado, cobre o chocolate.

Se suministra con 3 llaves de latón.

En esta gama de cilindros, JNF ofrece modelos de 9 pomos.

El sistema de codificación permite maestramientos en diferentes niveles y grupos de cilindros de la misma llave.

Los planes maestros están protegidos y los registros asegurados por JNF Portugal.

La solicitud debe ir acompañada de un plan maestro.

Esta familia de cilindros cumple los siguientes requisitos de la norma EN 1.303:

- La durabilidad supera con creces el grado 6, máximo requerido de 25,000 ciclos.
- Resistente a la corrosión y a la temperatura, grado C máximo requerido.
- El número de combinaciones supera las 100,000, lo que lo sitúa muy por encima del grado 4 de la norma EN 1.303.

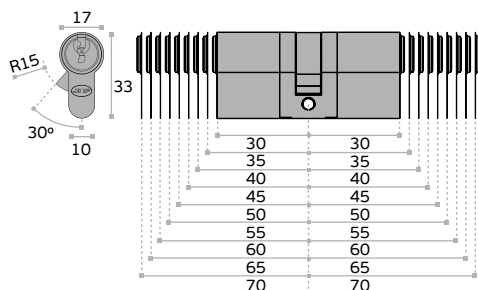

#### IN.19.S11.\_\_\_\_

##### Cilindro europeu modular chave-chave

Modular european cylinder key-key /  
Cilindro europeu modular llave-llave

outras medidas disponiveis por pedido  
other measures available on request /  
otras medidas disponibles bajo pedido

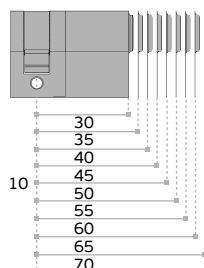

#### IN.19.S11.10.\_\_\_\_

##### Meio cilindro europeu modular chave

Half modular european cylinder key /  
Medio cilindro modular europeu llave

outras medidas disponiveis por pedido  
other measures available on request /  
otras medidas disponibles bajo pedido

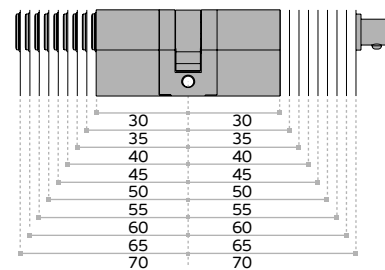

#### IN.19.S11.\_\_\_\_.SB

##### Cilindro europeu modular chave-botão

Modular european cylinder key - button / C  
cilindro modular europeu llave - botón

outras medidas disponiveis por pedido  
other measures available on request /  
otras medidas disponibles bajo pedido

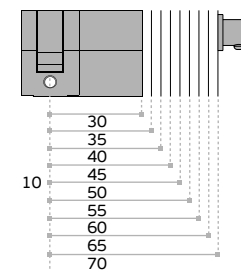

#### IN.19.S11.10.\_\_\_\_SB

##### Meio cilindro europeu modular para botão

Half modular european cylinder for button /  
Medio cilindro modular europeu para botón

outras medidas disponiveis por pedido  
other measures available on request /  
otras medidas disponibles bajo pedido

T. (+351) 224 663 230 / F. (+351) 224 839 841 / e-mail - jnf@jnf.pt / www.jnf.pt

Os produtos apresentados seguem especificações técnicas internas da J. Neves e Filhos S. A. As dimensões são meramente indicativas. Reservamos o direito de fazer alterações técnicas que permitam a melhor performance dos nossos produtos, sem aviso prévio. Todos os desenhos e fotografias são propriedade intelectual da J. Neves e Filhos S. A. As medidas apresentadas estão em milímetros

The presented products follow technical specifications from J. Neves e Filhos S. A. The dimensions of the pieces are merely a reference. We reserve the right to introduce technical improvements in our products without previous advice. All drawings and photographs are the intellectual property of J. Neves e Filhos S. A. The measures are presented in millimeters

Los productos presentados siguen las especificaciones técnicas de J. Neves e Filhos S. A. Las dimensiones son indicativas. Nos reservamos el derecho de realizar modificaciones técnicas que permitan obtener un rendimiento óptimo de nuestros productos sin previo aviso. Todos los dibujos y fotografías son propiedad intelectual de J. Neves e Filhos S. A. Las medidas se presentan en milímetros

Rua das Mimosas, 849/851  
Zona Industrial das Mimosas  
S. Pedro da Cova | Ap. 75 4424-909  
Gondomar PORTUGAL

PÁGINA 2/3  
PAGE



## Ficha técnica de produto

Technique product fle / Ficha técnica de produto

Data: 05.03.2021

Versão: 2.0

## IN.19.S11

Sistemas de fecho /  
Locking systems / Sistemas de cierre

ET: 2316 / 2019

Documento confidencial / Confidential document / Documento confidencial © JNF 2021 www.jnf.pt

### IN.19.S11.\_\_\_\_\_.MST

Sistema de mestragem  
(anexar plano de mestragem) /  
Master key system  
(Attach master key plan) /  
Mestramiento  
(añadir plan de maestramiento)

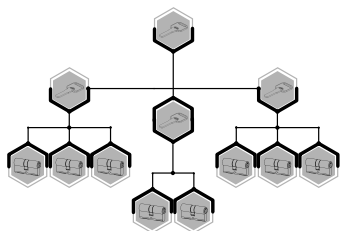

### IN.19.S11.\_\_\_\_\_.KEA

Grupos de chaves iguais  
(anexar plano) /  
key alikeed system  
(Attach plan) /  
Grupos de llaves igualadas  
(añadir plan)

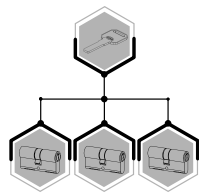

IN.19.B1



IN.19.B2



IN.19.B3



IN.19.B4



IN.19.B6



IN.19.B7



IN.19.B8



IN.19.B8.KN



IN.19.B9



Acabamentos em titânio disponíveis em todos os botões  
excepto o botão B6 e B9 / Titanium finishes available on  
all buttons except button B6 and B9 / Acabados de titânio  
disponibles en todos los pomos excepto en el botón B6 y B9 /

T. (+351) 224 663 230 / F. (+351) 224 839 841 / e-mail - jnf@jnf.pt / www.jnf.pt

Os produtos apresentados seguem especificações técnicas internas da  
J. Neves e Filhos S. A. As dimensões são meramente indicativas. Reservamos  
o direito de fazer alterações técnicas que permitam a melhor performance dos  
nossos produtos, sem aviso prévio. Todos os desenhos e fotografias são propriedade  
intelectual da J. Neves e Filhos S. A. As medidas apresentadas estão em milímetros

The presented products follow technical specifications from J. Neves e Filhos S. A.  
The dimensions of the pieces are merely a reference.  
We reserve the right to introduce technical improvements in our products without  
previous advice. All drawings and photographs are the intellectual property of  
J. Neves e Filhos S. A. The measures are presented in millimeters

Los productos presentados siguen las especificaciones técnicas de J. Neves e Filhos S. A.  
Las dimensiones son indicativas. Nos reservamos el derecho de realizar modificaciones  
técnicas que permitan obtener un rendimiento óptimo de nuestros productos sin previo  
aviso. Todos los dibujos y fotografías son propiedad intelectual de J. Neves e Filhos S. A.  
Las medidas se presentan en milímetros

- A** **Corpo do cilindro**  
Cylinder body  
Cuerpo del cilindro
- B** **Rotor / Cam / Rotor**
- C** **Palhetão / Cam / Lleva**
- D** **Mola / Spring / Muelle**
- E** **Pinos de bloqueio**  
Locking pins  
Pitones de bloqueio
- F** **5 pinos / 5 pins / 5 pitones**
- G** **Pinos anti gazua**  
No-picking pins  
Protección antigazua

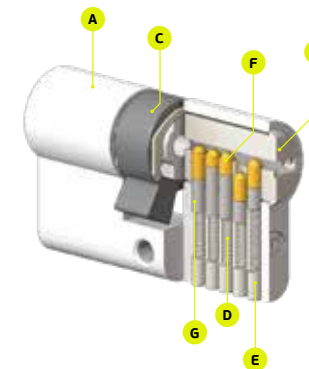

- 1** **Fabricada em latão**  
Made of brass / Hecha en latón
- 2** **Excelente aderência e ergonomia**  
Excellent grip and ergonomics  
Excelente agarre y ergonomía
- 3** **Resistente ao desgaste do perfil**  
Wear resistant length profile  
Resistente al desgaste del perfil
- 4** **Cópia de chave IN.19.S11.CC**  
Key copy IN.19.S11.CC  
Copia de llave IN.19.S11.CC
- 5** **Chave em branco IN.19.S11.C**  
Blank key IN.19.S11.C  
Llave en blanco IN.19.S11.C

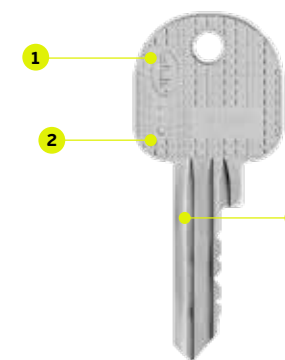

Rua das Mimosas, 849/851  
Zona Industrial das Mimosas  
S. Pedro da Cova | Ap. 75 4424-909  
Gondomar PORTUGAL